

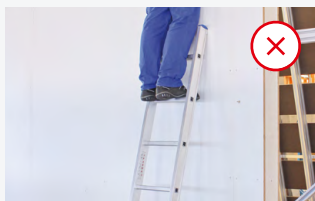

Gamme ALU-PRO FRANCE

ÉCHELLES ET ÉCHAFAUDAGES POUR LES PROJETS ET L'ARTISANAT

LES CONSIGNES À OBSERVER LORS DE L'UTILISATION DE MOYENS D'ACCÈS EN HAUTEUR !



À éviter :

Risque de chute élevé quand la personne se trouve au-dessus du dernier échelon autorisé.

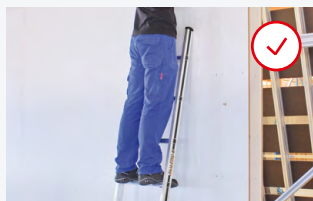

Correct :

Meilleure stabilité quand la personne se trouve sur dernier échelon autorisé.



À éviter :

L'angle d'inclinaison de l'échelle est trop important, risque de dérapage.



Correct :

À travers la « méthode du coude » on peut vérifier si l'angle d'inclinaison est correct.



À éviter :

Travailler sur des sols présentant des irrégularités est très dangereux.



Correct :

Veillez à ce que l'échelle soit posée sur un sol stable, de sorte qu'elle ne bouge pas.



À éviter :

La sangle anti-écartement n'est pas tendue au maximum. L'échelle n'est pas stable.



Correct :

La sangle anti-écartement est bien tendue au maximum. Donc angle d'inclinaison correct signifiant que l'échelle est maintenant stable.

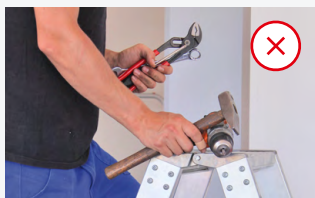

À éviter :

On a besoin des deux mains pour porter l'outillage. Ici, on ne peut plus se tenir en toute sécurité.

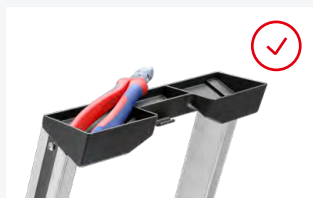

Correct :

Les porte-outils pratiques pour l'outillage et d'autres petites pièces permettent de garder les mains libres pendant le travail sur l'échelle.



À éviter :

Porter des chaussures trop lâches ou inadaptées peut entraîner une chute.



Correct :

Être bien chaussé sur l'échelle augmente la sécurité et le confort lors du travail.

EXPLICATION DE LA HAUTEUR DE STATION, HAUTEUR DE TRAVAIL ET HAUTEUR DE PORTÉE

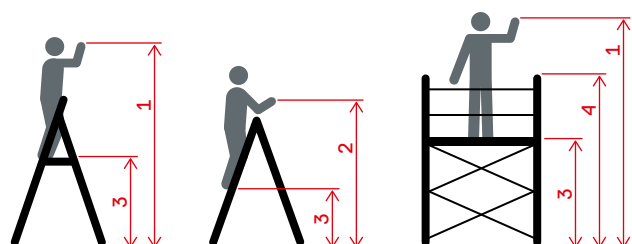

- 1 hauteur de portée
- 2 hauteur de travail
- 3 hauteur de station/de plate-forme
- 4 hauteur de l'échafaudage

hauteur de travail = hauteur de station/plate-forme + 1,50 m
hauteur de portée = hauteur de station/plate-forme + 2,00 m

SOMMAIRE

ÉCHELLES

Échelle simple à échelons	7
Échelle coulisse à main, 2 plans	8
Échelle coulisse à corde, 2 plans	9
Échelle coulisse à corde, 3 plans	10
Échelle télescopique	11
Échelle transformable, 2 plans	12
Échelle transformable, 3 plans	13
Échelle transformable, 3 plans avec Smart-Base®	14
Escabeau simple avec plate-forme	15

ACCESSOIRES ET PIÈCES DE RECHANGE

Accessoires	17
Pièces de rechange	20

ÉCHAFAUDAGES

Échafaudage modulaire ALUPRO concept	24
--------------------------------------	----

UN COUP D'ŒIL SUFFIT

Nous sommes conscients de l'importance pour vous de trouver la technique d'élévation adaptée à vos besoins. Par conséquent, nous avons choisi de vous présenter les principales caractéristiques de nos produits dans notre catalogue.

Nous attirons votre attention sur les pictogrammes figurant à droite, au bord de chaque page de produit. Un coup d'œil suffit ainsi pour obtenir les principales informations sur les produits.

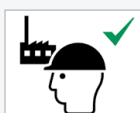

Les échelles portant ce symbole sont destinées à être utilisées dans le monde du travail :

Lors des tests, elles sont soumises à des contraintes plus importantes que les échelles destinées à un usage privé.

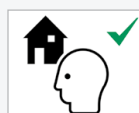

Ce symbole identifie les échelles destinées à un usage privé :

Les utilisateurs professionnels doivent veiller à n'utiliser que des échelles destinées à un usage professionnel.

EN
131

EN
131-4

EN
1004

Priorité à la sécurité et à la conformité : techniques d'élévation HYMER ergonomiques et conformes aux normes

Nos produits techniques d'élévation sont toujours conformes aux normes et réglementations en vigueur. Les produits techniques d'élévation sont régulièrement mis en œuvre dans les entreprises industrielles et artisanales pour les travaux de maintenance, d'entretien et de réparation. Afin de minimiser le risque de chutes, il convient de veiller dès la phase d'achat à n'utiliser que des produits sûrs et stables, mais aussi conformes aux critères ergonomiques et aux normes légales. La conformité et la sécurité des techniques d'élévation HYMER sont mises en évidence par des boutons spécifiques.



Revêtement antidérapant sur les échelles

Les marches des échelles HYMER répondent aux exigences de la classe antidérapante R11. Dans les zones huileuses ou humides, les échelles de la classe antidérapante R13 sont le bon choix.



Charge maximale

Avant toute utilisation d'une échelle ou d'un échafaudage, il est crucial de faire attention à la charge maximale autorisée. Chacun de nos produits d'accès est muni d'un pictogramme indiquant la charge maximale correspondante. Ces indications sont d'une grande importance pour éviter les accidents et les blessures.



Longévité et qualité réunies : 5 ans de garantie sur les produits

Nos produits séduisent par leur finition de haute qualité, leur exécution robuste et leur longévité exceptionnelle. Nous tenons cette promesse et accordons une garantie de cinq ans sur la construction, les matériaux et la finition des produits.



Développement et fabrication « made in Germany », à Wangen dans l'Allgäu

Le développement, la construction et la fabrication de tous les produits techniques d'élévation HYMER s'effectuent intégralement sur le site de notre siège principal à Wangen, dans l'Allgäu. Nos processus de développement et de fabrication sont certifiés selon la norme DIN EN ISO 9001-2008, vous garantissant ainsi une sécurité et une fiabilité maximales. Nous garantissons ainsi une qualité contrôlée et soulignons notre engagement en faveur de la sécurité au travail, y compris en hauteur.



ÉCHELLES

ÉCHELLE SIMPLE À ÉCHELONS

70011

- Montants robustes en profilé extrudé haute qualité.
- Échelons larges et confortables, profondeur 30 mm.

Caractéristiques :

- Largeur intérieure de l'échelle 294 mm.

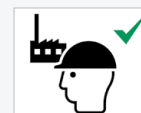
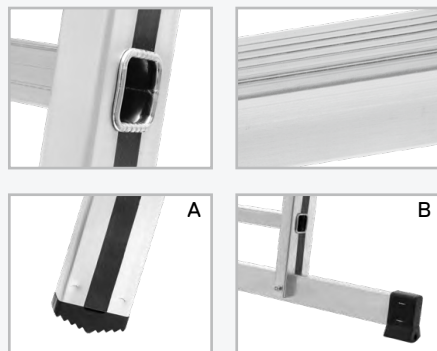

Nombre d'échelons	6	8	10	12	14	16
Montant (env. mm)	60	60	60	60	60	71
Longueur (env. m)	1,75	2,31	2,87	3,42	3,98	4,54
Hauteur de station (env. m)	0,70	1,23	1,75	2,35	2,90	3,44
Hauteur de portée (env. m)	2,70	3,23	3,75	4,35	4,90	5,44
Largeur en haut/en bas (env. mm)	350/350	350/350	350/350	350/742	350/742	350/798
Poids (env. kg)	2,8	3,7	4,6	5,9	6,7	8,6
Accès à l'échelle	A	A	A	B	B	B
Référence	7001106	7001108	7001110	70011299	70011499	7001116

Accessoires recommandés :



Traverse pour plan d'échelle
Page 18



Kit de pointes pour montants
Page 17

ÉCHELLE COULISSE À MAIN, 2 PLANS

70046

- Montants robustes en profilé extrudé haute qualité.
- Échelons larges et confortables, profondeur 30 mm.
- Glissières stables en aluminium.
- Traverse stable pour une stabilité élevée.

Caractéristiques :

- Largeur intérieure de l'échelle 294 mm (plan supérieur).

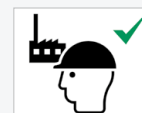
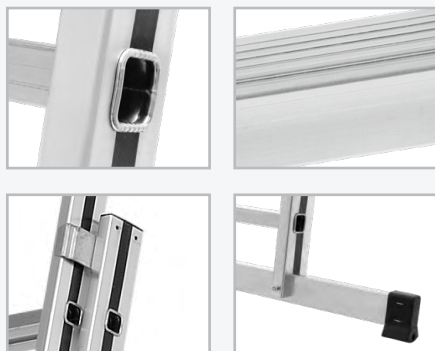

	2x8	2x10	2x12	2x14
Nombre d'échelons	2x8	2x10	2x12	2x14
Montant en haut/en bas (env. mm)	60/60	71/71	71/71	71/71
Nombre d'échelons déployée au max.	14	17	21	25
Longueur repliée/déployée (env. m)	2,31/3,99	2,87/4,83	3,43/5,95	3,99/7,07
Hauteur de station (env. m)	2,88	3,69	4,78	5,86
Hauteur de portée (env. m)	4,88	5,69	6,78	7,86
Largeur déployée en haut/en bas (env. mm)	350/796	350/830	350/940	350/1.054
Poids (env. kg)	8,6	11,1	13,1	16,4
Référence	7004616	700462099	700462499	700462899

Accessoires recommandés :



Écarteur de façade
Page 19



Kit d'attaches pour gouttières
Page 18



Kit de supports d'échelle pour galerie de toit
Page 19

ÉCHELLE COULISSE À CORDE, 2 PLANS

70051

- Montants robustes en profilé extrudé haute qualité.
- Échelons larges et confortables, profondeur 30 mm.
- Glissières stables.
- Déploiement confortable de l'échelle grâce aux roulettes murales.
- Traverse stable pour une stabilité élevée.

Caractéristiques :

- Largeur intérieure de l'échelle 294 mm (plan supérieur).

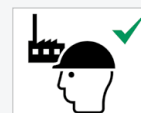

Nombre d'échelons	2x12	2x14	2x16	2x18
Montant en haut/en bas (env. mm)	71/71	83/83	83/83	89/89
Nombre d'échelons déployée au max.	20	25	27	32
Longueur repliée/déployée (env. m)	3,42/5,66	4,02/7,10	4,58/7,66	5,14/9,06
Hauteur de station (env. m)	4,49	5,84	6,39	7,74
Hauteur de portée (env. m)	6,49	7,84	8,39	9,74
Largeur déployée en haut/en bas (env. mm)	350/938	350/1.200	350/1.200	350/1.200
Poids (env. kg)	14,9	20,1	22,8	26,3
Référence	700512499	700512899	700513299	700513699

Accessoires recommandés :



Écarteur de façade
Page 19



Kit d'attaches pour gouttières
Page 18



Kit de supports d'échelle pour galerie de toit
Page 19

ÉCHELLE COULISSE À CORDE, 3 PLANS

70061

- Montants robustes en profilé extrudé haute qualité.
- Échelons larges et confortables, profondeur 30 mm.
- Glissières stables.
- Déploiement confortable de l'échelle grâce aux roulettes murales.
- Traverse stable pour une stabilité élevée.

Caractéristiques :

- Largeur intérieure de l'échelle 300 mm (plan supérieur).

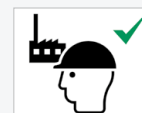
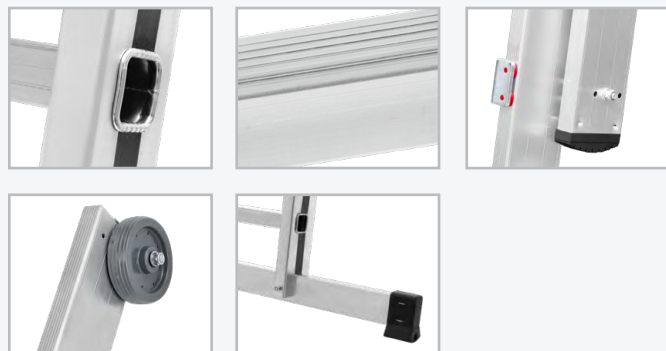

	3x12	3x14	3x16
Nombre d'échelons	3x12	3x14	3x16
Montant en haut/au milieu/en bas (env. mm)	83/90/83	89/90/89	89/101/89
Nombre d'échelons déployée au max.	28	33	39
Longueur repliée/déployée (env. m)	3,47/7,95	4,03/9,35	4,59/11,03
Hauteur de station (env. m)	6,49	7,80	9,38
Hauteur de portée (env. m)	8,49	9,80	11,38
Largeur déployée en haut/au milieu/en bas (env. mm)	355/425/1.200	355/425/1.200	355/425/1.200
Poids (env. kg)	27,2	35,2	44,8
Référence	7006136	7006142	7006148

Remarque : Avant de déployer complètement l'échelle, le plan intermédiaire doit d'abord être déployé d'au moins 2 échelons !

Accessoires recommandés :



Kit de pointes pour traverses
Page 17



Écarteur de façade
Page 19



Kit d'attaches pour gouttières
Page 18



Kit de supports d'échelle pour galerie de toit
Page 19

- Multi-usage.
- Montants robustes en profilé extrudé haute qualité.
- Échelons larges et confortables, profondeur 30 mm.
- Articulations à tourillons en acier faciles à utiliser.
- Réglable en hauteur par paliers de 280 mm.
- Utilisation flexible en position d'escalier.
- Traverse stable pour une stabilité élevée.
- Transport et stockage peu encombrants.

Caractéristiques :

- Largeur intérieure de l'échelle 300 mm.

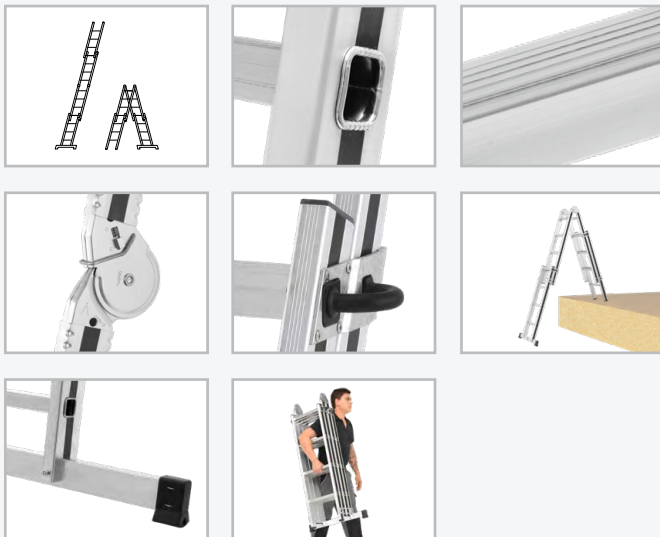

Nombre d'échelons	4x4
Montant (env. mm)	60
Nombre d'échelons déployée au max.	14
Longueur échelle simple (env. m)	2,34 – 4,02
Hauteur de station échelle double/échelle simple (env. m)	1,25/2,87
Hauteur de portée échelle double/échelle simple (env. m)	3,25/4,87
Hauteur verticale échelle double (env. m)	1,12 – 1,92
Largeur comme échelle double en haut/en bas (env. mm)	356/751
Dimensions repliée LxIxH (env. m)	1,22x0,76x0,27
Ecartement au sol repliée/déployée (env. m)	0,92/1,43
Poids (env. kg)	10,8
Référence	7006916

Accessoires recommandés :



Taquet pose-pieds universel pliant
Page 17



Crochet pour seau
Page 19



Trousse à outils
Page 19

ÉCHELLE TRANSFORMABLE, 2 PLANS

70045

- Multi-usage.
- Montants robustes en profilé extrudé haute qualité.
- Échelons larges et confortables, profondeur 30 mm.
- Traverse stable pour une stabilité élevée.
- Protection contre l'écartement par des sangles en perlon résistant.

Caractéristiques :

- Largeur intérieure de l'échelle 294 mm (plan supérieur).

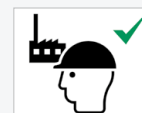
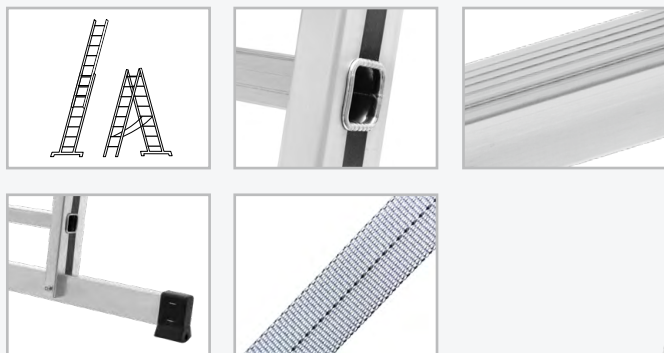

Nombre d'échelons	2x6	2x8	2x10	2x12	2x14
Montant en haut/en bas (env. mm)	60/60	60/60	60/60	71/71	71/71
Nombre d'échelons déployée au max.	10	13	16	20	24
Longueur repliée/déployée (env. m)	1,72/2,84	2,28/3,69	2,84/4,52	3,40/5,64	3,96/6,76
Hauteur de station échelle double/échelle simple (env. m)	0,96/1,82	1,50/2,63	2,01/3,44	2,54/4,52	3,06/5,57
Hauteur de portée échelle double/échelle simple (env. m)	2,96/3,82	3,50/4,63	4,01/5,44	4,54/6,52	5,06/7,57
Hauteur verticale échelle double (env. m)	1,63	2,17	2,68	3,20	3,73
Largeur déployée en haut/en bas (env. mm)	350/628	350/796	350/796	350/940	350/1.054
Écartement au sol (env. m)	1,21	1,55	1,91	2,25	2,66
Poids (env. kg)	6,2	7,9	10,9	13,1	15,5
Référence	7004512	7004516	7004520	7004524	7004528

Accessoires recommandés :



Kit d'attaches pour gouttières
Page 18



Taquet pose-pieds universel pliant
Page 17



Crochet pour seau
Page 19

- Multi-usage.
- Montants robustes en profilé extrudé haute qualité.
- Échelons larges et confortables, profondeur 30 mm.
- Traverse stable pour une stabilité élevée.
- Protection contre l'écartement par des sangles en perlon résistant.
- Le tendeur rigide décrochable empêche tout pliage involontaire.
- Utilisation flexible en position d'escalier.

Caractéristiques :

- Largeur intérieure de l'échelle 294 mm (plan supérieur).

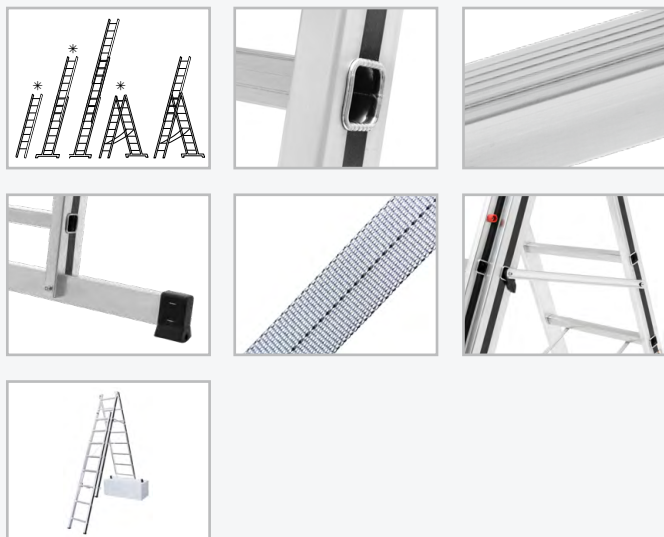

* sauf taille 3x12

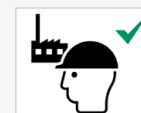

Nombre d'échelons	3x6	3x8	3x10	3x12
Montant en haut/au milieu/en bas (env. mm)	60/60/60	60/71/60	71/83/71	83/83/83
Nombre d'échelons déployée au max.	13	18	23	28
Longueur repliée/échelle simple déployée (env. m)	1,75/3,71	2,32/5,11	2,88/6,52	3,49/7,97
Haut. de station éch. double avec plan encliqueté/éch. simple (env. m)	1,48/2,60	2,29/3,96	3,34/5,34	4,13/6,71
Haut. de portée éch. double avec plan encliqueté/éch. simple (env. m)	3,48/4,60	4,29/5,96	5,34/7,34	6,13/8,71
Haut. verticale échelle double avec plan encliqueté (env. m)	2,50	3,49	4,52	5,37
Largeur déployée en haut/au milieu/en bas (env. mm)	350/415/770	350/415/994	350/415/1.134	350/415/1.200
Écartement au sol (env. m)	1,29	1,61	1,95	2,37
Poids (env. kg)	10,2	13,5	18,4	25,4
Position d'escalier	✓	✓	✓	✓ (600 mm)
Référence	7004718	7004724	7004730	700473699

Accessoires recommandés :



Écarteur de façade
Page 19



Kit d'attaches pour gouttières
Page 18



Taquet pose-pieds universel pliant
Page 17



Crochet pour seau
Page 19

ÉCHELLE TRANSFORMABLE, 3 PLANS AVEC SMART-BASE®

70247

- Multi-usage.
- Montants robustes en profilé extrudé haute qualité.
- Échelons larges et confortables, profondeur 30 mm.
- Protection contre l'écartement par des sangles en perlon résistant.
- Le tendeur rigide décrochable empêche tout pliage involontaire.
- Utilisation flexible en position d'escalier.
- Compense les inégalités du sol jusqu'à 120 mm.
- Utilisation facile grâce au levier inférieur.
- Niveau à bulle intégré pour une installation précise de l'échelle.

Caractéristiques :

- Largeur intérieure de l'échelle 294 mm (plan supérieur).



* sauf taille 3x12

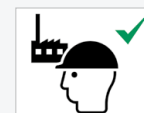
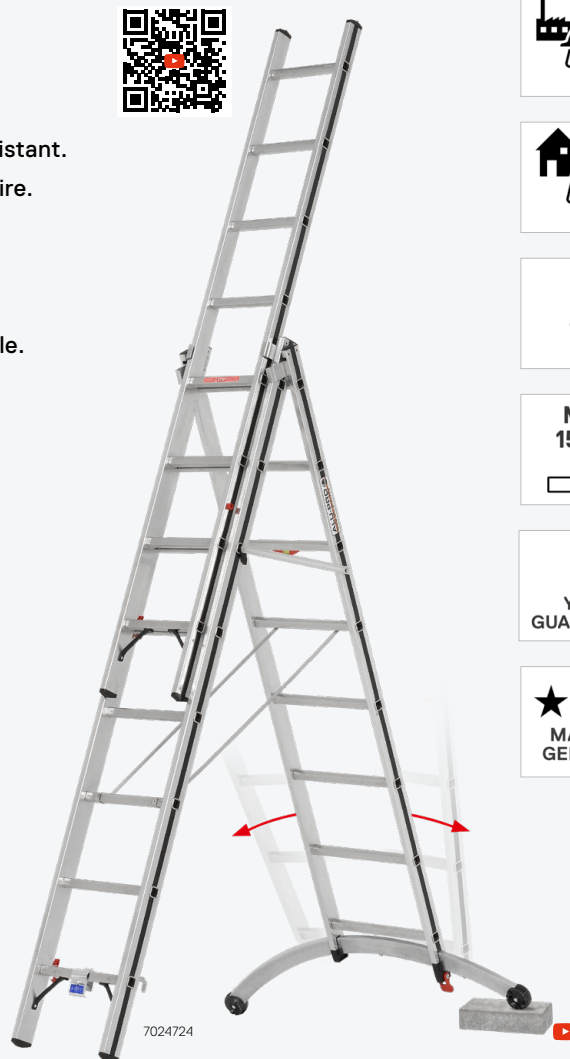

	3x8	3x10	3x12
Nombre d'échelons	3x8	3x10	3x12
Montant en haut/au milieu/en bas (env. mm)	60/71/60	71/83/71	71/83/71
Nombre d'échelons déployée au max.	18	23	28
Longueur repliée/échelle simple déployée (env. m)	2,41/5,21	2,99/6,62	3,52/8,02
Haut. de station éch. double avec plan encliqueté/éch. simple (env. m)	2,40/3,84	3,45/5,46	4,24/6,81
Haut. de portée éch. double avec plan encliqueté/éch. simple (env. m)	4,40/5,84	5,45/7,46	6,24/8,81
Haut. verticale échelle double avec plan encliqueté (env. m)	3,61	4,66	5,45
Largeur déployée en haut/au milieu/en bas (env. mm)	350/415/1.281	350/415/1.513	350/415/1.513
Écartement au sol (env. m)	1,76	2,09	2,42
Poids (env. kg)	14,3	20,7	24,5
Position d'escalier	✓	✓	-
Référence	7024724	7024730	7024736

Accessoires recommandés :



Écarteur de façade
Page 19



Kit d'attaches pour gouttières
Page 18



Taquet pose-pieds universel pliant
Page 17



Crochet pour seau
Page 19

- Grande robustesse grâce à un assemblage montant-marches serti résistant à la torsion.
- Montant spécialement renforcé pour une grande stabilité et une grande longévité.
- Travail ergonomique sur des marches de 80 mm de profondeur. Bord avant des marches affleurant avec le montant.
- Protection contre l'écartement par des sangles en perlon résistant.
- Porte-outils pratique et spacieux en plastique avec crochet pour seau.

Caractéristiques :

- Dimensions de la plate-forme 250 x 250 mm.

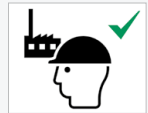
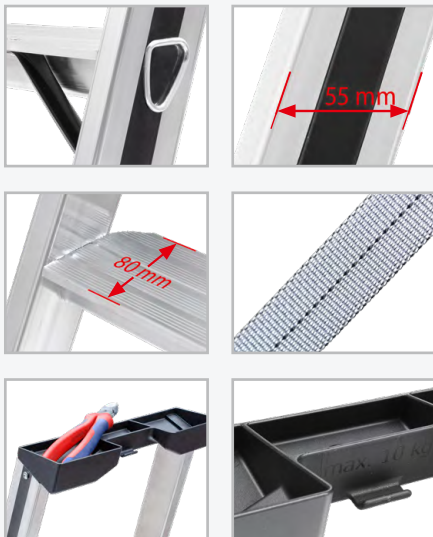

Nombre de marches plate-forme incl.	3	4	5	6	7	8
Montant (env. mm)	55	55	55	55	55	55
Longueur (env. m)	1,39	1,64	1,89	2,14	2,38	2,63
Hauteur de plate-forme (env. m)	0,65	0,88	1,12	1,35	1,58	1,81
Hauteur de portée (env. m)	2,65	2,88	3,12	3,35	3,58	3,81
Hauteur verticale totale (env. m)	1,25	1,48	1,71	1,95	2,18	2,40
Largeur en haut/en bas (env. mm)	280/415	280/440	280/465	280/495	280/520	280/545
Écartement au sol (env. m)	0,70	0,85	1,00	1,15	1,30	1,50
Poids (env. kg)	3,8	4,5	5,3	6,1	6,9	7,6
Protection contre l'écartement	-	-	-	-	✓	✓
Référence	7002603	7002604	7002605	7002606	7002607	7002608

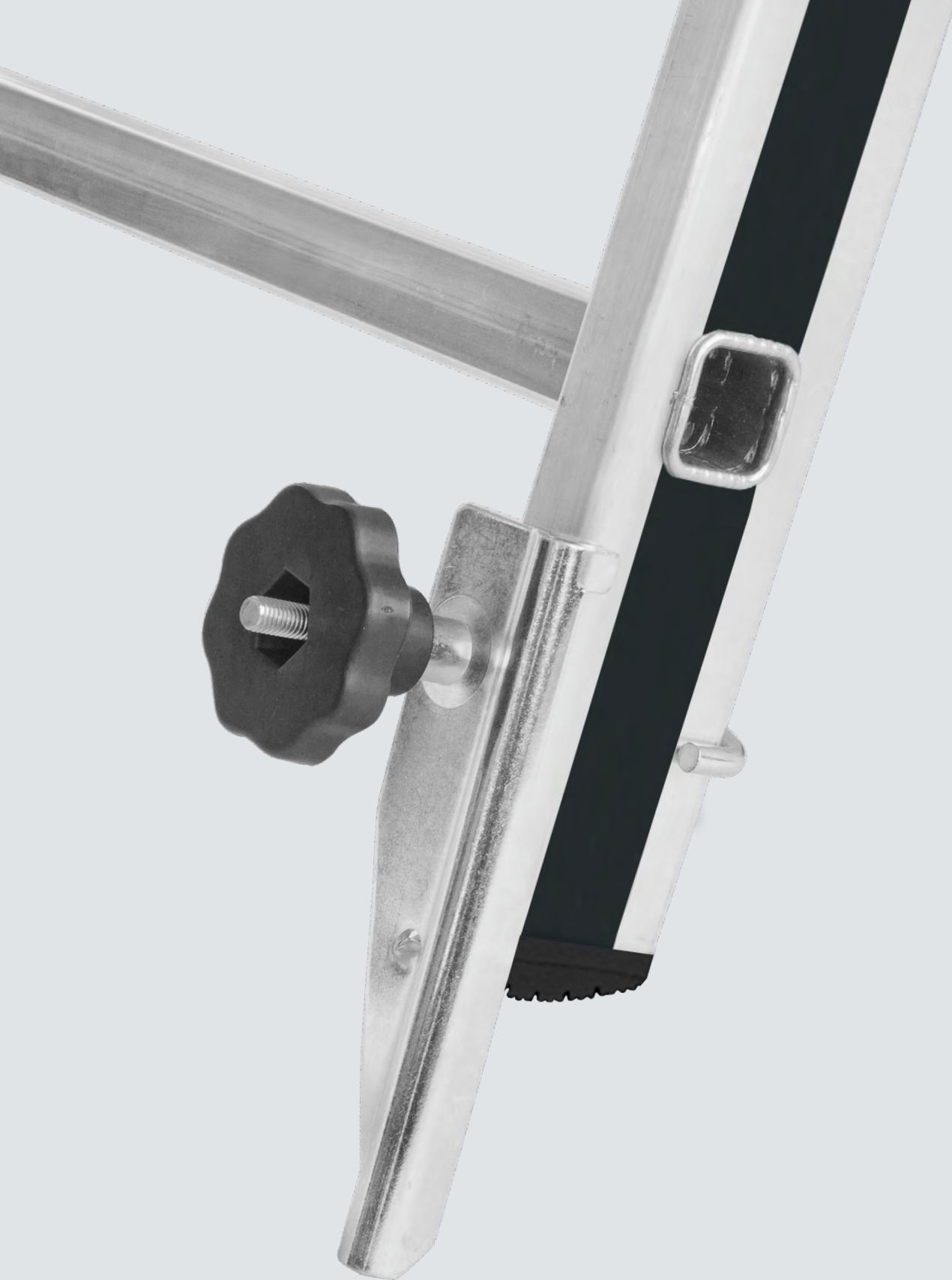

ACCESSOIRES ET PIÈCES DE RECHANGE

ACCESSOIRES



Taquet pose-pieds

pour échelles à échelons

- Largeur 300 mm, profondeur 255 mm.
- Charge admissible 150 kg (1,5 kN).

Pour dim. d'échelons (mm)	30×30
Pour une largeur intérieure d'échelle d'au moins (mm)	290
Pour écart entre les échelons (mm)	280
Poids (env. kg)	0,8
Référence	005411



Taquet pose-pieds universel pliant

- Positionnement fiable sur l'échelle grâce à la surface de la marche disposée au centre de l'échelon.
- Grâce à la marche rabattable, montée à l'échelle en toute sécurité.
- Largeur 260 mm, profondeur 250 mm.
- Charge admissible 150 kg (1,5 kN).

Pour dim. d'échelons (mm)	30×30
Pour une largeur intérieure d'échelle d'au moins (mm)	290
Pour écart entre les échelons (mm)	280
Poids (env. kg)	1,1
Référence	0050378



Kit de pointes pour montants

- D'après la réglementation en vigueur, longueur de pointe 70 mm.
- Coulissantes sur le montant.
- À monter soi-même sans outils.
- Contenu : 2 pointes avec matériel de fixation.

Pour taille des montants (env. mm)	60–89
Poids (env. kg)	0,5
Référence	0051222



Kit de pointes pour traverses

- Modèle robuste.
- Pivotantes.
- À monter soi-même au moyen du perçage.
- Contenu : 2 pointes avec matériel de fixation.

Pour type et nombre d'échelons	70046/2×14 70051/2×14+2×16+2×18 70061/3×12+3×14+3×16 70045/2×14 70047/3×12
Pour section de traverse (env. mm)	49×30+60×22 +60×30
Poids (env. kg)	0,5
Référence	0050538



Kit de sabots articulés avec semelle en caoutchouc antidérapant

- À monter soi-même au moyen du perçage et d'outils.
- Contenu : 2 sabots articulés avec matériel de fixation.

Pour taille des montants (env. mm)	60–100
Poids (env. kg)	0,4
Référence	0052054



ACCESSOIRES



Béquille de rallonge pour échelles à échelons

- Réglable en continu.
- À monter soi-même sans outils.
- Avec matériel de fixation.

Pour taille des montants (env. mm)	60	66	71	79/83	89	100
Plage de réglage (env. mm)	600	600	600	600	600	600
Poids (env. kg)	1,7	1,7	1,8	2,0	2,0	2,2
Référence	005550	005551	005552	005553	0050149	005554



Traverse pour plan d'échelle

- Non adaptable sur les échelles avec sabots articulés.
- Dimensions du tube de traverse 60,4x22,0 mm.
- À monter soi-même avec des outils.
- Avec matériel de fixation.

Pour taille des montants (env. mm)	50-100
Pour une largeur intérieure d'échelle (mm)	294+300+362+370+430+440+500
Longueur (env. mm)	1.200
Poids (env. kg)	1,2
Référence	0054063



Traverse universelle pour toutes les échelles simples, coulisses à main ou à corde sans sabot articulé

- Augmente la stabilité de l'échelle.
- Compensation de niveau jusqu'à env. 350 mm.
- Réglable en continu.
- De série avec pointes en acier pivotantes, 70 mm de long.
- À monter soi-même sans outils.
- Avec matériel de fixation.

Pour taille des montants (env. mm)	60-100
Largeur de la traverse (env. mm)	910
Poids (env. kg)	3,7
Référence	0050766



Kit de roulettes murales

- À monter soi-même au moyen du perçage et d'outils.
- Contenu : 2 roulettes avec matériel de fixation.

Pour taille des montants (env. mm)	60-100
Diam. des roulettes (env. mm)	90
Poids (env. kg)	0,4
Référence	0054010



Kit d'attaches pour gouttières

- Pour gouttières selon la norme DIN 18461.
- L'accessoire idéal et abordable pour une fixation fiable de l'échelle aux gouttières.
- Convient pour tous les modèles d'échelles courants et profilés de montants.
- La gaine PVC des pinces protège la gouttière des rayures et des marques de pression.
- À monter soi-même sans outils.
- Contenu : 2 attaches avec matériel de fixation.

Poids (env. kg)	0,4
Référence	0051528



ACCESSOIRES



Écarteur de façade pour échelles à échelons

- Écart fixe d'env. 400 mm.
- Largeur supérieure du support env. 680 mm.
- Avec sécurité anti-soulèvement.
- Peut se fixer sans outils au moyen des crochets.

Pour dim. d'échelons (mm)	30×30
Pour une largeur intérieure d'échelle d'au moins (mm)	290
Pour écart entre les échelons (mm)	280
Poids (env. kg)	1,2
Référence	005485



Écarteur de façade télescopique pour échelles à échelons

- Distance du mur réglable de 420 à 670 mm.
- Largeur supérieure du support min. 680 mm, max. 940 mm.
- Avec sécurité anti-soulèvement.
- Avec tablette pour outils.
- Profondeur de la tablette 240 mm.
- Charge maximale de la tablette 15 kg.
- Peut se fixer sans outils au moyen des crochets.

Pour dim. d'échelons (mm)	30×30
Pour une largeur intérieure d'échelle d'au moins (mm)	290
Pour écart entre les échelons (mm)	280
Poids (env. kg)	2,2
Référence	0051248

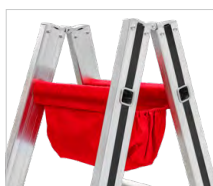

Trousse à outils pour échelles en aluminium

- En matière coton haut de gamme.
- La trousse est fermée sur le côté.
- À monter soi-même à l'aide du scratch.
- Charge admissible 5 kg (0,05 kN).

Poids (env. kg)	0,1
Référence	0054030



Crochet pour seau pour échelles à échelons

- Charge admissible 25 kg (0,25 kN).

Poids (env. kg)	0,2
Référence	0054008

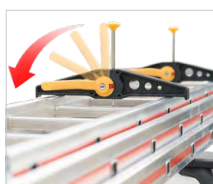

Kit de supports d'échelle pour galerie de toit

- Une fixation et sécurisation rapides et fiables des échelles sur des supports de charge et paniers pour charges lourdes.
- Avec cadenas pour protéger les échelles contre le vol.
- Contenu : 2 attaches d'échelle et 2 clés.

Poids (env. kg)	2,6
Référence	0055008

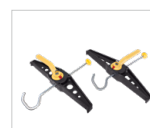

PIÈCES DE RECHANGE



Kit de patins d'échelle

- À monter soi-même avec des outils.
- Contenu : 2 patins avec matériel de fixation.

Pour taille des montants (env. mm)	60	66	71
Poids (env. kg)	0,1	0,1	0,1
Référence	0053474	0053475	0053477

Pour taille des montants (env. mm)	79	83	89
Poids (env. kg)	0,1	0,2	0,2
Référence	0053478	0053479	0053480



Kit de sabots pour plan d'échelle pour escabeau simple avec plate-forme

- À monter soi-même sans outils.
- Contenu : 2 sabots.

Pour type	70026
Poids (env. kg)	0,1
Référence	0053219



Kit de sabots pour montant de support pour escabeau simple avec plate-forme

- À monter soi-même sans outils.
- Contenu : 2 sabots.

Pour type	70026
Poids (env. kg)	0,1
Référence	0053218



Kit pièces de rechange caches

- À monter soi-même avec des outils.
- Contenu : 2 caches.

Pour type et nombre d'échelons	70046/2x8	70046/2x10+2x12+2x14	-
	-	70051/2x12	-
	70045/2x6+2x8+2x10	70045/2x12+2x14	-
	70047/3x6+3x8	70047/3x8+3x10	70047/3x10
	70247/3x8	70247/3x8+3x10+3x12	70247/3x10+3x12
Pour taille des montants (env. mm)	60	71	83
Poids (env. kg)	0,3	0,3	0,3
Référence	0053205	0053207	0053209

PIÈCES DE RECHANGE



Traverse

- À monter soi-même avec des outils.
- Avec matériel de fixation.

	70045/2x6	-	-	70047/3x6	70045/2x8+2x10	-	-	70045/2x12
Pour type et nombre d'échelons	-	70011/12+14	70069/4x4	-	70046/2x8	70011/16	70046/2x10	70046/2x12
	-	-	-	-	-	-	-	70051/2x12
Longueur (env. mm)	628	742	751	770	796	798	830	940
Poids (env. kg)	0,5	0,5	0,6	0,6	0,6	0,6	0,6	0,7
Référence	0053962	0054980	0054981	0053960	0053961	0054995	0054996	0053963

	70047/3x8	70045/2x14	70047/3x10	70047/3x12	-	-	-
Pour type et nombre d'échelons	-	70046/2x14	-	-	70051/2x14+2x16	70051/2x18	70061/3x12+3x14+3x16
Longueur (env. mm)	994	1.054	1.134	1.200	1.200	1.200	1.200
Poids (env. kg)	0,7	1,1	1,1	1,4	1,4	1,4	1,5
Référence	0052503	0055243	0052043	0055112	0055001	0054999	0054064



Traverse Smart-Base®

- À monter soi-même avec des outils.
- Avec matériel de fixation.

Pour type et nombre d'échelons	70247/3x8	70247/3x10+3x12
Longueur (env. mm)	1.281	1.513
Poids (env. kg)	2,0	2,2
Référence	0055030	0055040



Kit de sabots pour traverses

- À monter soi-même avec des outils.
- Contenu : 2 sabots avec matériel de fixation.

	70011/12+14+16	-
	70046/2x8+2x10+2x12	70046/2x14
	70051/2x12	70051/2x14+2x16+2x18
Pour type et nombre d'échelons	-	70061/3x12+3x14+3x16
	70069/4x4	-
	70045/2x6+2x8+2x10+2x12	70045/2x14
	70047/3x6+3x8+3x10	70047/3x12
Pour section de traverse (env. mm)	50x22	60x22
Poids (env. kg)	0,2	0,2
Référence	0052669	0053483

PIÈCES DE RECHANGE



Porte-outils pour escabeau simple avec plate-forme

- À monter soi-même avec des outils.

Pour type	70026
Poids (env. kg)	0,2
Référence	0077364



Kit pièces de rechange crochets « S » pour échelles coulisses à main et échelles transformables

- À monter soi-même avec des outils.
- Contenu : 1 crochet « S » avec sécurité et 1 levier de sécurité avec matériel de fixation.

Pour type	70045+70046+70047+70247
Poids (env. kg)	0,2
Référence	0052668



Kit de ferrures de serrage pour échelles transformables, 3 plans

- À monter soi-même sans outils.
- Contenu : 2 kits de ferrures de serrage avec matériel de fixation.

Pour type et nombre d'échelons	70047/3x6+3x8+3x10 +3x12
	70247/3x8+3x10
Poids (env. kg)	0,9
Référence	0054489



ÉCHAFAUDAGES

ÉCHAFAUDAGE MODULAIRE ALUPRO CONCEPT FRANCE

70895

- Échafaudage léger, flexible aux dimensions de rangement et de transport compactes.
- Encombrement minimal pour le transport et le stockage grâce à la fonction de pliage.
- Les stabilisateurs sont inclus pour garantir une stabilité maximale.
- Outils nécessaires uniquement lors du premier montage des stabilisateurs et des tubes de support.
- Montage et démontage rapides grâce au système de clipsage des entretoises et des diagonales.

Caractéristiques :

- Surface de travail 1,58 x 0,61 m.
- Longueur de plate-forme 1,58 m.
- Largeur du cadre 0,72 m.
- Roues pivotantes de Ø 125 mm.

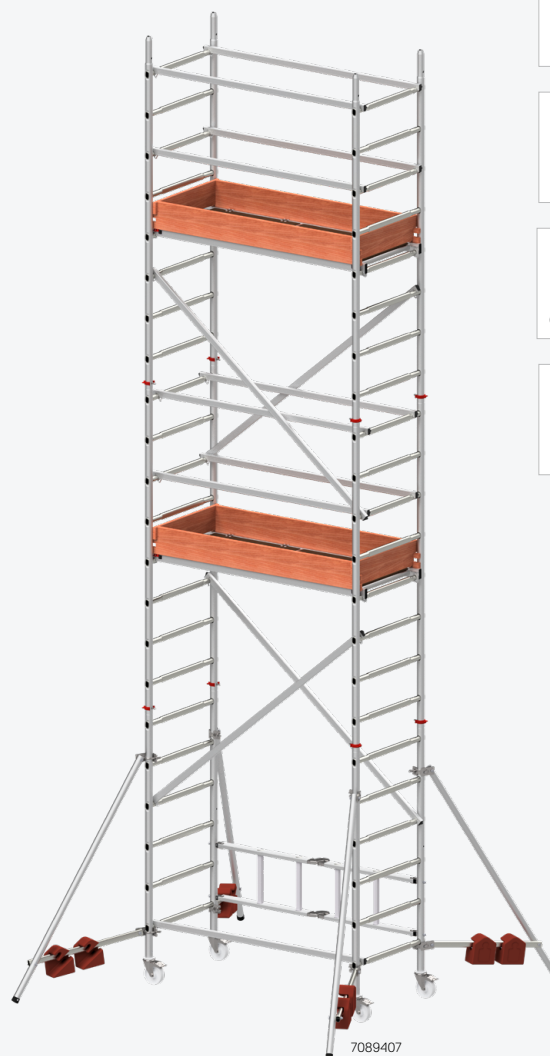
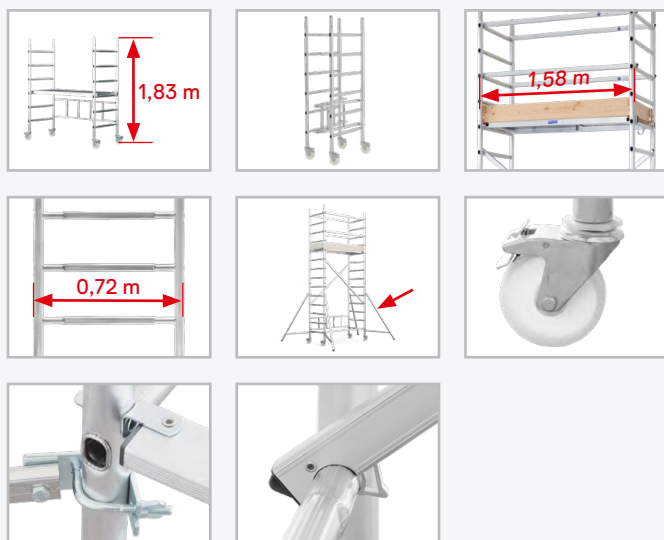





EN
1004

Max.
200 kg/m²

5
YEAR
GUARANTEE

★ ★ ★
MADE IN
GERMANY

					
Combinaisons de montage	Module 1	Module 1+KIT	Module 1+2	Module 1+2+KIT	Module 1+2+3
Référence	7089503	7089504	7089505	7089506	7089507
Hauteur de portée (env. m)	2,65	3,15	4,65	5,15	6,65
Hauteur de l'échafaudage (env. m)	1,83	2,18	3,83	4,18	5,83
Hauteur de plate-forme (env. m)	0,65	1,15	2,65	3,15	4,65
Longueur de plate-forme (env. m)	1,58	1,58	1,58	1,58	1,58
Largeur du cadre (env. m)	0,72	0,72	0,72	0,72	0,72

Lestage

Espace intérieur, centre (kg)	0	0	40	40	80
Espace intérieur, au mur (kg)	40 ⁽¹⁾⁽²⁾	60 ⁽²⁾⁽⁵⁾	0 ⁽³⁾	0 ⁽³⁾	0 ⁽⁴⁾
Espace extérieur, centre (kg)	0	40	40	60	120
Espace extérieur, au mur (kg)	60 ⁽¹⁾⁽²⁾	120 ⁽²⁾⁽⁵⁾	0 ⁽³⁾	0 ⁽³⁾	0 ⁽⁴⁾

⁽¹⁾ En cas d'utilisation de deux tubes de support (707241) à une hauteur de 1,15 m, il n'est pas nécessaire d'utiliser des lests.

⁽²⁾ En cas d'utilisation de deux tubes de support (707241) à une hauteur de 1,65 m, il n'est pas nécessaire d'utiliser des stabilisateurs ni les lests.

⁽³⁾ Utilisation de deux tubes de support (707241) obligatoire à une hauteur de 1,65 m.

⁽⁴⁾ Utilisation de deux tubes de support (707241) obligatoire à une hauteur de 2,15 m.

⁽⁵⁾ En cas d'utilisation de deux tubes de support (707241) à une hauteur de 1,65 m, il n'est pas nécessaire d'utiliser des lests.

ÉCHAFAUDAGE MODULAIRE ALUPRO CONCEPT FRANCE

Composants/liste de pièces

Référence	Désignation	Module 1	Module 2	Module 3	Module KIT	Module 1+KIT	Module 1+2	Module 1+2+KIT	Module 1+2+3
		7089503	7089515	7089517	7089519	7089504	7089505	7089506	7089507
7089421	Cadre pliant	1	0	0	0	1	1	1	1
7009422	Cadre 8 échelons	0	2	2	0	0	2	2	4
7079422	Cadre 6 échelons	2	0	0	0	2	2	2	2
7089401	Élément garde-corps 2 échelons	0	0	0	2	2	0	2	0
7089424	Plate-forme avec trappe d'accès	1	0	1	0	1	1	1	2
7009425	Plinthe latérale	2	0	2	0	2	2	2	4
707226	Plinthe frontale	2	0	2	0	2	2	2	4
7089427	Diagonale	0	2	2	0	0	2	2	4
7089428	Entretoise	4	1	4	0	4	5	5	9
707241	Tube de support	2	0	0	0	2	2	2	2
7009436	Stabilisateur	4	0	0	0	4	4	4	4
007542	Roue pivotante Ø 125 mm avec bague d'expansion	4	0	0	0	4	4	4	4
007760	Goupille de sécurité	0	4	4	4	4	4	8	8
0095879	Instructions de montage et d'utilisation	1	1	1	1	1	1	1	1
Poids total	(env. kg)	44,0	12,4	29,1	2,4	46,4	56,4	58,8	85,5

Accessoires recommandés :



Lest 10 kg
Référence 004124



Tube de support
Référence 707241

CHEZ NOUS DANS L'ALLGÄU, CHEZ NOUS EN EUROPE.

Une qualité d'exception made in Germany depuis 60 ans.

Entreprise familiale depuis notre création, nous sommes présents partout en Europe avec succès. Nous ne nous contentons pas

d'appliquer les normes en vigueur, mais en créons de nouvelles. Telle est la clé de notre stabilité et de notre évolution.



Milton Keynes, RU



Hambourg, ALL



Wissembourg, FR



Wangen im
Allgäu, ALL



Tresdorf, AT



Montlingen, CH



Valladolid, ES

Hymer-Leichtmetallbau GmbH & Co. KG

Bureau commercial

2 Rue du Rhin Napoléon | 67000 Strasbourg | France

Téléphone +33 368 780 223

export.lg@hymer-alu.de | hymer-acces.fr

hymer-acces.fr

Vous trouverez également toutes les brochures
à télécharger sur notre site web:



Les représentations photographiques ou informations contenues dans ce catalogue servent d'illustration et peuvent différer du réel produit.
Sous réserve d'erreurs, de variations prix et évolutions produits.

Version : FR 03/2024